

DAVINCI



Модель «PHI-330»

Автомобильная охранная система с обратной связью, пятью служебными каналами, интерактивным брелоком с жидкокристаллическим дисплеем, системами пассивной и активной защиты автомобиля от насильственного угона, поддержкой внешних систем автоматического запуска двигателя автомобиля

ИНСТРУКЦИЯ ПО ЭКСПЛУАТАЦИИ



ВАЖНО!

Перед использованием охранной системы, пожалуйста, прочитайте полностью данное руководство. Это позволит полностью ознакомиться со всеми функциями, компонентами и процедурами управления системой.

Для обеспечения правильной и надежной работы данную охранную систему должен устанавливать только квалифицированный специалист. Не пытайтесь установить систему или внести в нее изменения самостоятельно, так как это может привести к аннулированию гарантийных обязательств.

Сохраните данное руководство для использования в будущем.

ОГЛАВЛЕНИЕ

Информация об охранной системе	4
Функции брелоков-передатчиков	4
Описание индикаторов LCD-дисплея брелока-передатчика с обратной связью	6
Таблица функций брелока-передатчика с обратной связью	8
Таблица функций брелока-передатчика без обратной связи	9
Программирование кодов новых передатчиков	10
Программирование новых брелоков-передатчиков (функция F12)	10
Программирование функций брелока-передатчика с обратной связью	11
Режим экономии заряда батареек	11
Блокировка кнопок брелока/передатчика (включение/выключение)	11
Включение/выключение режима вибрации	11
Извещение о проверке нахождения в пределах радиуса действия системы (включение/выключение)	11
Проверка состояния системы	11
Замена разряженной батарейки брелока-передатчика	12
Функция вызова брелока-передатчика с обратной связью	12
Вызов при срабатывании системы	12
Стандартные функции системы	13
Постановка на охрану	13
Постановка на охрану без подачи звуковых сигналов подтверждения	13
Снятие с охраны	13
Включение/выключение режима «Паника»	13
Режим поиска автомобиля	13
Постановка системы на охрану с отключением сирены	13
Управление каналом CH2	14
Дистанционное отключение датчика	14
Режим «Valet»	14
Обход неисправной зоны и предупреждение об этом	15
Цикл срабатывания системы	15
Предупреждение о попытке проникновения	16
Автоматическая повторная постановка на охрану	16
Пассивная постановка на охрану	16
Постановка на охрану с использованием концевого выключателя двери: (функция F19.1,3)	16
Постановка на охрану вручную с использованием кнопочного переключателя Valet	17
Двухзоновый датчик удара	17
Снятие системы с охраны в два этапа	17
Принудительное включение блокировок (функция F19.2,4)	17

Сохранения цепей блокировки при снятой с охраны системе (функция F13 — включена) . . .	18
Снятие системы с охраны вручную с помощью кнопочного переключателя Valet	18
Снятие системы с охраны с помощью PIN-кода	18
Противоразбойный режим (защита от насильственного угона)	18
Отключение противоразбойного режима	19
Режим турботаймера	19
Режим турботаймера А	19
Режим турботаймера В	20
Режим постановки на охрану с включенным двигателем (поддержка цепи замка зажигания)	20
Дистанционный запуск (функция F18)	21
Пассивный иммобилайзер (функция F14)	21
Вызов нажатием кнопки на антенном модуле приемопередатчика	21
Функция автоматического запирания дверей автомобиля	21
Функция автоматического отпирания дверей автомобиля	22
Дистанционное управление дополнительным каналом (CH2)	22
Дистанционное управление дополнительным каналом (CH3)	22
Изменение PIN-кода отключения системы	22
Программирование функций системы	23
Таблица программируемых функций системы	24
УСТАНОВКА СИСТЕМЫ	26
Основные технические характеристики	31

ИНФОРМАЦИЯ ОБ ОХРАННОЙ СИСТЕМЕ

Поздравляем с приобретением современной автомобильной охранной системы. При условии правильной установки данная система обеспечит надежную защиту автомобиля в течение многих лет.

КОМПЛЕКТАЦИЯ СИСТЕМЫ

- Модуль управления.
- Приемопередающая антенна двусторонней связи с функцией подачи вызова на брелок-передатчик со светодиодным индикатором состояния.
- Один 5-кнопочный брелок-передатчик с жидкокристаллическим дисплеем и функцией обратной связи.
- Один 4-кнопочный брелок-передатчик с динамическим кодом.
- Двухзоновый датчик удара.
- Кнопочный переключатель «Valet».
- Реле блокировки.
- Инструкция по эксплуатации и установке.

ОПЦИИ И ДОПОЛНИТЕЛЬНЫЕ УСТРОЙСТВА

Данная система имеет несколько дополнительных входов и выходов, что позволяет за счет использования различных функций создать полностью персонализированную охранную и сервисную систему:

- Отпирание замков дверей в два этапа.
- Выход для подачи сигнала на клаксон автомобиля.
- 2-импульсный сигнал отпирания замков дверей автомобиля.
- Режим таймера для турбированного двигателя.
- Проверка радиуса действия системы с подачей извещения.
- Включение и выключение звуковых сигналов подтверждения постановки системы на охрану и снятия системы с охраны.
- Управление модулем стеклоподъемника для закрывания окон автомобиля.
- Защита от насильственного угона с использованием концевого выключателя двери.
- Управление электрическим замком багажника/задней двери автомобиля.
- Датчик разбивания стекла.
- Микроволновый детектор объема.
- Сирена с резервной батареей питания.

* Для использования многих из этих функций необходимы дополнительные детали и/или затраты времени на установку и подключение, за информацией обратитесь к продавцу.

Примечание

Многие из описанных в данном руководстве функций могут потребовать использования дополнительных деталей и/или времени на установку и подключение, которые выйдут за рамки стандартной установки данной системы. Кроме того, многие функции данной охранной системы имеют варианты настройки, поэтому их необходимо активировать или запрограммировать в процессе установки системы. Более подробная информация будет приведена в последующих разделах. С любыми вопросами по функциям системы и правильной ее установке обращайтесь к авторизованному дилеру.

ФУНКЦИИ БРЕЛОКОВ-ПЕРЕДАТЧИКОВ

В брелоках-передатчиках, входящих в комплект данной охранной системы, используется динамическое кодирование передаваемой посылки управляющего кода, что делает полностью бесполезным попытку сканирования или запоминания кода (code grabbing) с целью его последующего воспроизведения, так как любая последующая команда управления режимами брелоков-передатчиков изменяется каждый раз, когда нажимается кнопка. Поэтому, когда угонщик воспроизведет перехваченный сигнал вашего брелока-передатчика, охранная система на него просто не отреагирует. Для обеспечения самого высокого уровня защиты вашего автомобиля данная охранная система имеет функцию ручного включения или выключения режима охраны. В некоторых случаях, например, когда брелок-передатчик дистанционного управления системой потерян или не работает или, возможно, Ваш брелок-передатчик заблокирован мощным радиоизлучением устройства типа «глушилка» или перехватчиком с подменой кода, Вам может потребоваться вручную поставить или вручную снять систему с охраны. Прочитайте разделы «Ручная постановка системы на охрану» и «Ручное отключение охранной системы», в которых подробно описаны процедуры постановки и снятия системы с охраны в такой ситуации.

Для эффективной борьбы с системами перехвата с подменой кода ВСЕГДА пытайтесь включить (выключить) режим охраны с брелока-передатчика поднеся его как можно ближе к антенне системы если предыдущие попытки были неудачными. Это автоматически сделает предыдущий код нерабочим и исключит возможность подмены. Для повышения степени защиты автомобиля используйте также режим поэтапного отключения системы.



Рис. 1

ФУНКЦИИ КНОПОК БРЕЛОКА-ПЕРЕДАТЧИКА

1. Кнопка постановки системы на охрану.
2. Кнопка снятия системы с охраны.
3. Кнопка управления программируемым каналом CH2.
4. Кнопка включения режима «Поиск автомобиля».
5. Кнопка проверки состояния автомобиля, кнопка включения подсветки жидкокристаллического дисплея.

ОПИСАНИЕ ИНДИКАТОРОВ ЖИДКОКРИСТАЛЛИЧЕСКОГО ДИСПЛЕЯ БРЕЛОКА-ПЕРЕДАТЧИКА С ОБРАТНОЙ СВЯЗЬЮ

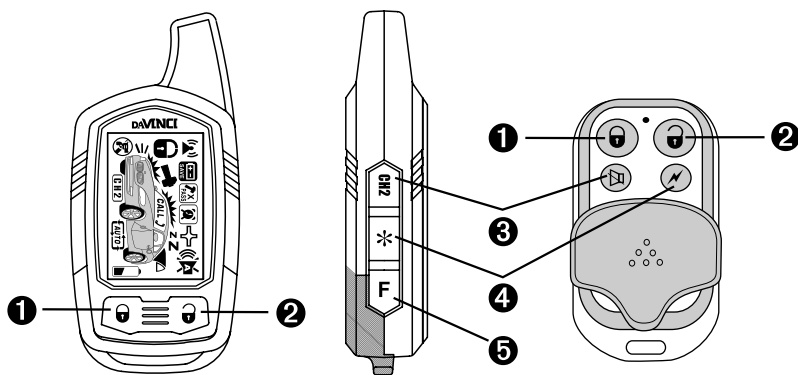
Индикатор передачи
и нахождения брелока
в пределах зоны
действия системы

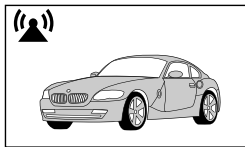

Система поставлена
на охрану и замки дверей
автомобиля заперты

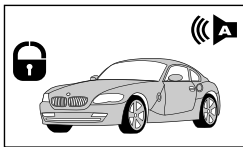

Система снята с охраны
и замки дверей
автомобиля открыты

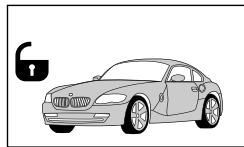

Бесшумная постановка
системы на охрану
с запираем дверей

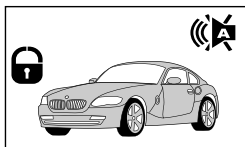

В режиме охраны
открыта дверь автомобиля

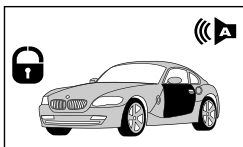

В режиме охраны
открыт капот автомобиля

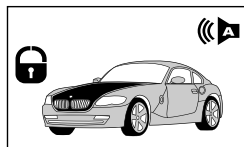

В режиме охраны
открыт багажник автомобиля

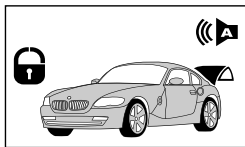

От легкого толчка
сработала зона предупреждения
датчика удара

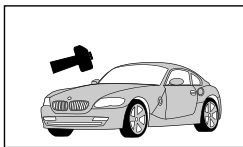

От сильного толчка
сработал датчик удара

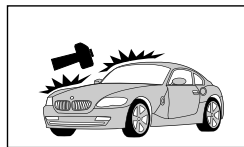

Система сработала
от концевого выключателя
двери

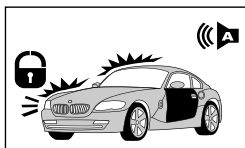

Система сработала
от концевого выключателя
капота

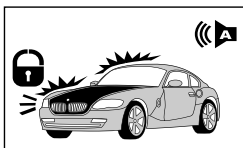

Система сработала
от концевого выключателя
багажника

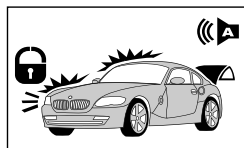

Система сработала
от включения зажигания

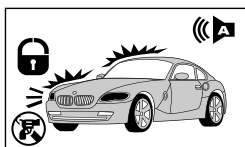

Противоразбойный режим

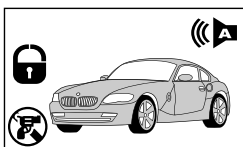

Состояние автоматической
повторной постановки
на охрану/пассивной
постановки на охрану

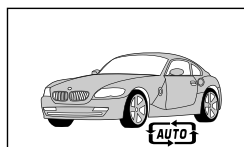

Отключение первой
зоны датчика

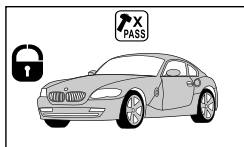

Отключение второй
зоны датчика

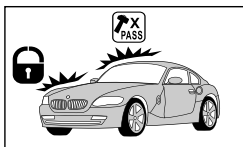

Режим «Valet»

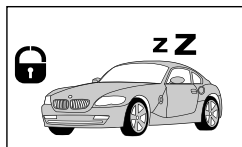

Режим пассивного
иммобилайзера

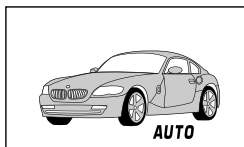

Режим «Турботаймер»

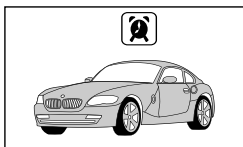

Режим поддержки
работающего двигателя

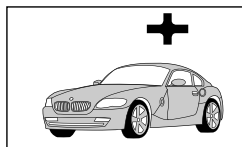

Используется второй
канал системы (CH2)

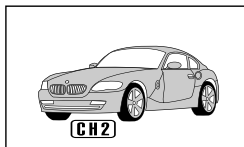

Режим поискового вызова

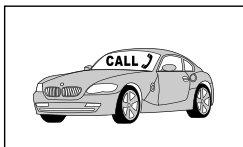

Режим экономии
заряда батарейки

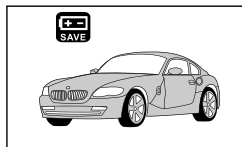

Индикатор низкого
заряда батарейки

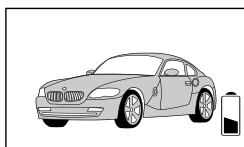

Извещение о проверке
нахождения в радиусе
действия системы



ТАБЛИЦА ФУНКЦИЙ БРЕЛОКА-ПЕРЕДАТЧИКА С ОБРАТНОЙ СВЯЗЬЮ







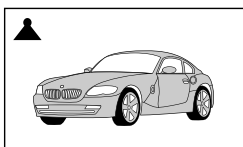























Функция	Процедура	Состояние
Постановка на охрану с запира-нием дверей автомобиля	Нажмите кнопку  один раз	Система снята с охраны и зажигание (ACC) выключено
Бесшумная постановка на охрану	Нажмите кнопку  и удержи-вайте ее не менее 2 сек до пода-чи брелоком звукового сигнала	Система снята с охраны и зажигание (ACC) выключено
Включение функции проверки нахождения в радиусе действия системы	Нажмите кнопку  один раз в течение 7 сек после постановки системы на охрану	В течение 7 сек после поста-новки системы на охрану
Снятие с охраны с отпиранием дверей автомобиля	Нажмите кнопку  один раз	Система поставлена на охрану
Бесшумное снятие системы с охраны	Нажмите кнопку  и удержи-вайте ее не менее 2 сек до пода-чи брелоком звукового сигнала	Система поставлена на охрану
Открытие багажника	Нажмите кнопку  и удержи-вайте ее не менее 2 сек до подачи брелоком звукового сигнала	
Отключение первой зоны датчика	Нажмите кнопку  в течение 7 сек после постановки систе-мы на охрану	В течение 7 сек после поста-новки системы на охрану
Отключение второй зоны датчика	Дважды нажмите кнопку  в течение 7 сек после постановки системы на охрану	В течение 7 сек после поста-новки системы на охрану
Режим поиска автомобиля	Нажмите кнопку  и удержи-вайте ее не менее 2 сек	Система поставлена на охрану или снята с охраны
Дистанционный запуск двига-теля автомобиля	Дважды нажмите кнопку  в течение 3 сек	Зажигание выключено (ACC OFF)
Проверка состояния и включе-ние подсветки дисплея	Нажмите кнопку  один раз	
Противоразбойный режим	Одновременно нажмите кнопки  +  и удерживайте в нажа-том положении не менее 2 сек	Зажигание включено (ACC ON)
Режим паники	Дважды одновременно нажмите кнопки  +  в течение 3 сек	Зажигание выключено (ACC OFF)
Режим постановки на охрану с отключением sireны	Одновременно нажмите кнопки  +  и удерживайте в нажа-том положении не менее 2 сек	Система снята с охраны
Режим «Valet»	Одновременно нажмите кнопки  +  и удерживайте в нажа-том положении не менее 2 сек	Зажигание включено (ACC ON)
Блокировка кнопок брелока-передатчика (включение/вы-ключение)	Одновременно нажмите кнопки  +  и удерживайте в нажа-том положении не менее 2 сек	
Режим экономии заряда бата-рейки	Одновременно нажмите кнопки  +  и удерживайте в нажа-том положении не менее 2 сек	
Режим вибрации (включение/ выключение)	Одновременно нажмите кнопки  +  и удерживайте в нажа-том положении не менее 2 сек	

ТАБЛИЦА ФУНКЦИЙ БРЕЛОКА-ПЕРЕДАТЧИКА БЕЗ ОБРАТНОЙ СВЯЗИ

Функция	Процедура	Состояние
Постановка на охрану с запира-нием дверей автомобиля	Нажмите кнопку  один раз	Система снята с охраны и зажигание (ACC) выключено
Бесшумная постановка на охрану	Нажмите кнопку  и удерживайте ее не менее 2 сек до подачи брелоком звукового сигнала	Система снята с охраны и зажигание (ACC) выключено
Включение функции проверки нахождения в пределах радиуса действия системы	Нажмите кнопку  один раз в течение 7 сек после постановки системы на охрану	В течение 7 сек после постановки системы на охрану
Снятие с охраны с отпиранием дверей автомобиля	Нажмите кнопку  один раз	Система поставлена на охрану
Бесшумное снятие системы с охраны	Нажмите кнопку  и удерживайте ее не менее 2 сек до подачи брелоком звукового сигнала	Система поставлена на охрану
Открывание багажника	Нажмите кнопку  и удерживайте ее не менее 2 сек до подачи брелоком звукового сигнала	
Отключение первой зоны датчика	Нажмите кнопку  в течение 7 сек после постановки системы на охрану	В течение 7 сек после постановки системы на охрану
Отключение второй зоны датчика	Дважды нажмите кнопку  в течение 7 сек после постановки системы на охрану	В течение 7 сек после постановки системы на охрану
Режим поиска автомобиля	Нажмите кнопку  и удерживайте ее не менее 2 сек	Система поставлена на охрану или снята с охраны
Дистанционный запуск двигателя автомобиля	Дважды нажмите кнопку  в течение 3 сек	Зажигание выключено (ACC OFF)
Противоразбойный режим	Одновременно нажмите кнопки  +  и удерживайте в нажатом положении не менее 2 сек	Зажигание включено (ACC ON)
Режим паники	Дважды одновременно нажмите кнопки  +  в течение 3 сек	Зажигание выключено (ACC OFF)
Режим постановки на охрану с отключением sireны	Одновременно нажмите кнопки  +  и удерживайте в нажатом положении не менее 2 сек	Система снята с охраны
Режим «Valet»	Одновременно нажмите кнопки  +  и удерживайте в нажатом положении не менее 2 сек	Зажигание включено (ACC ON)

ПРОГРАММИРОВАНИЕ КОДОВ НОВЫХ ПЕРЕДАТЧИКОВ

Важно!

Пожалуйста, имейте в виду, что при программировании в память охранной системы нового брелока-передатчика все ранее запрограммированные коды брелоков будут стерты из памяти. Поэтому при программировании дополнительных брелоков-передатчиков необходимо повторно запрограммировать все брелоки, которые будут использоваться для управления системой. Система позволяет запрограммировать коды до четырех брелоков-передатчиков, независимо от того, программируются ли четыре разных брелока, или один брелок программируется четыре раза.

Программирование новых брелоков-передатчиков (функция F12 — режим Valet)

Важно!

Имейте в виду, что каждую следующую операцию следует выполнять в течение 10 сек после выполнения предыдущей операции. По истечении 10 сек система автоматически выйдет из режима программирования, подав при этом два коротких звуковых сигнала подтверждения. В случае выключения зажигания автомобиля во время программирования, система также немедленно выйдет из режима программирования, подав при этом два коротких звуковых сигнала подтверждения.

- Снимите систему с охраны, сядьте в автомобиль и включите зажигание.
- Три раза нажмите на кнопочный переключатель Valet. Прозвучит один длинный сигнал, подтверждающий готовность системы к программированию новых брелоков-передатчиков. При этом начнет мигать светодиодный индикатор.
- Нажмите и удержите в нажатом состоянии кнопку 1 (см. рис. 1) на брелоке-передатчике, пока не прозвучит один длинный и один короткий сигнал подтверждения. Это означает, что первый брелок-передатчик запрограммирован в систему. (Каналы передатчика программируются автоматически.)
- Нажмите и удержите в нажатом состоянии кнопку 1 (см. рис. 1) на втором брелоке-передатчике, пока не прозвучит один длинный и один короткий сигнал подтверждения. Это означает, что второй брелок-передатчик запрограммирован в систему.
- Повторите данную операцию с остальными брелоками-передатчиками. Система позволяет запрограммировать до четырех брелоков-передатчиков.
- Чтобы выйти из режима программирования брелоков-передатчиков:
(A) Выключите зажигание автомобиля или
(B) Подождите 10 сек не нажимая никакие кнопки.

Прозвучат два коротких сигнала, подтверждающие выход из режима программирования брелоков-передатчиков. Светодиодный индикатор системы погаснет.

Программирование новых брелоков-передатчиков (функция F12 — режим PIN-код)



Снимите систему с охраны с брелока-передатчика или с помощью кнопочного переключателя Valet, введя секретный код, как описано ниже.

- Включите, выключите и затем снова включите зажигание автомобиля.
- Введите первую цифру кода с помощью переключателя Valet (цифре кода соответствует количество нажатий кнопочного переключателя Valet).
- Выключите и затем снова включите зажигание автомобиля.
- Введите вторую цифру кода с помощью переключателя Valet (цифре кода соответствует количество нажатий кнопочного переключателя Valet).
- Выключите и затем снова включите зажигание автомобиля. Система подтвердит правильность ввода кода подачей звукового сигнала.
- Три раза нажмите на кнопочный переключатель Valet. Прозвучит один длинный сигнал.
- Нажмите и удержите в нажатом состоянии кнопку 1 (см. рис. 1) на брелоке-передатчике, пока не прозвучит один длинный и один короткий сигнал подтверждения. Это означает, что первый брелок-передатчик запрограммирован в систему.
- Нажмите и удержите в нажатом состоянии кнопку 1 (см. рис. 1) на втором брелоке-передатчике, пока не прозвучит один длинный и один короткий сигнал подтверждения. Это означает, что второй брелок-передатчик запрограммирован в систему.
- Повторите данную операцию с остальными брелоками-передатчиками.
- Чтобы выйти из режима программирования брелоков-передатчиков:
(A) Выключите зажигание автомобиля или
(B) Подождите 10 сек не нажимая никакие кнопки.

Прозвучат два коротких сигнала, подтверждающие выход из режима программирования брелоков-передатчиков. Светодиодный индикатор системы погаснет.

ПРОГРАММИРОВАНИЕ ФУНКЦИЙ БРЕЛОКА-ПЕРЕДАТЧИКА С ОБРАТНОЙ СВЯЗЬЮ



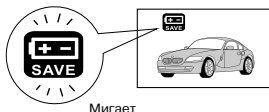

Режим экономии заряда батарейки

Данный режим можно включать и отключать, когда система снята с охраны, одновременно нажимая кнопки  + , пока на дисплее не появится индикатор SAVE. В этом режиме, когда система снята с охраны, брелок-передатчик будет отключать свой приемник через 30 сек. В качестве подтверждения отключения приемника на дисплее будет мигать индикатор SAVE.



Индикатор включения режима экономии заряда батарейки брелока-передатчика.



Блокировка кнопок брелока/передатчика (включение/выключение)

Брелок-передатчик с обратной связью позволяет, по соображениям безопасности, блокировать кнопки и не допускать их случайного нажатия. Нажмите одновременно кнопки  +  и удерживайте их в нажатом положении не менее 3 сек, пока не прозвучит один короткий сигнал; кнопки брелока-передатчика будут заблокированы. Чтобы снять блокировку кнопок, снова одновременно нажмите кнопки  +  и удерживайте их в нажатом положении не менее 3 сек, пока не прозвучат два коротких сигнала; кнопки брелока-передатчика будут разблокированы.

Примечание

При срабатывании охранной системы функция блокировки кнопок брелока-передатчика будет автоматически отключена.

Включение/выключение режима вибрации

Для последовательного переключения режимов нажмите одновременно кнопки  +  и удерживайте их в нажатом положении не менее 3 сек.

Звуковые сигналы	Вибрация	Функция брелока-передатчика с обратной связью
1 звуковой сигнал	1 раз	Брелок-передатчик подает звуковые сигналы и вибрирует
—	1 раз	Брелок-передатчик только вибрирует
1 звуковой сигнал	—	Брелок-передатчик только подает звуковые сигналы

Извещение о проверке нахождения в пределах радиуса действия системы (включение/выключение)

Для включения данной функции в течение 7 сек после постановки системы на охрану нажмите кнопку  на брелоке-передатчике с обратной связью.



На одну секунду включится этот индикатор. Прозвучит один короткий сигнал, подтверждающий включение данной функции.

В течение 5 мин брелок-передатчик с обратной связью будет каждую минуту подавать один звуковой сигнал пятью циклами, напоминая, что пользователь находится в пределах зоны действия системы.

Кроме того, если пользователь выйдет за пределы зоны приема сигнала, брелок-передатчик с обратной связью подаст три цикла из двух коротких звуковых сигналов, а индикатор  на дисплее брелока будет мигать.

Примечание

В случае срабатывания системы, когда брелок-передатчик находится в данном режиме, эта функция будет автоматически отключена.

Проверка состояния системы

Благодаря данной функции брелок-передатчик с обратной связью позволяет проверять текущее состояние автомобиля. Для этого просто нажмите один раз кнопку , находясь в пределах радиуса действия системы. Система передаст ответное сообщение о своем состоянии, в соответствии с которым обновится индикация на жидкокристаллическом дисплее брелока-передатчика с обратной связью.

Примечание

Если пользователь выйдет за пределы радиуса действия системы, брелок-передатчик с обратной связью подаст один звуковой сигнал и дважды включит вибрацию.

ЗАМЕНА РАЗРЯЖЕННОЙ БАТАРЕЙКИ БРЕЛОКА-ПЕРЕДАТЧИКА

В случае разряда батарейки питания брелок-передатчик подаст очень длинный звуковой сигнал и воспроизведет мелодию (ту же, что и при установке батарейки). Нажмите любую кнопку на брелоке-передатчике, через несколько секунд замигает индикатор . Разряд батарейки питания выводится на жидкокристаллический дисплей в виде значка с индикатором состояния. Также на разряд батарейки указывает сокращение рабочего расстояния брелока-передатчика.

Замена батарейки брелока-передатчика с обратной связью

- Слегка отогните верхнюю часть крышки, сдвиньте ее вверх и снимите.
- Выньте использованную батарейку.
- Установите в пульт новую батарейку (AAA), соблюдая полярность подключения.
- Аккуратно установите крышку на место.

Замена батарейки брелока-передатчика без обратной связи

- Выкрутите винты на задней стороне корпуса брелока-передатчика и разделите корпус на две половины.
- Выньте использованную батарейку.
- Установите в пульт новую батарейку (12 В 27 А), соблюдая полярность подключения.
- Аккуратно установите крышку на место (постарайтесь не повредить светодиод и кнопки на печатной плате). Вкрутите винты на задней стороне корпуса передатчика.

ФУНКЦИЯ ВЫЗОВА БРЕЛОКА-ПЕРЕДАТЧИКА С ОБРАТНОЙ СВЯЗЬЮ







Вызов — это сигнал, передаваемый на брелок-передатчик с блока управления охранной системы с подтверждением приема команды или с информацией о срабатывании системы. Когда брелок-передатчик получает информацию от блока управления, он извещает об этом пользователя (с помощью звуковых сигналов), а на жидкокристаллическом дисплее появляется индикация, соответствующая текущему состоянию системы.

Вызов при подтверждении команды

Когда блок управления получает переданную с брелока-передатчика команду (постановка на охрану, снятие системы с охраны или дополнительный канал), он передает обратно на брелок сигнал подтверждения.

Вызов при срабатывании системы

В случае срабатывания системы, находящейся на охране, блок управления передает на брелок-передатчик сигнал извещения. При приеме подобного сигнала информация о состоянии системы выводится на жидкокристаллический дисплей брелока в виде соответствующих пиктограмм, и брелок-передатчик подает звуковые сигналы.

Дисплей	Звуковые сигналы	Вибрация	Что сработало
	5 коротких	1 раз	Сработала зона предупреждения датчика (первая зона)
	Мелодия 1	1 раз периодически	Сработал датчик (вторая зона)
	Мелодия 2	2 раза периодически	Сработал концевой выключатель багажника
	Мелодия 3	3 раза периодически	Сработал концевой выключатель двери
	Мелодия 4	4 раза периодически	Сработал концевой выключатель капота
	Мелодия 5	5 раз периодически	Система сработала от включения зажигания

Подтверждение получения вызова

Для отключения вызова в случае срабатывания системы или передачи подтверждения команды кратковременно нажмите любую кнопку на брелоке. Это можно сделать в любой момент во время или после поступления вызова. В этот момент с брелока-передатчика на систему не передается никакая команда. Нажатие кнопки позволяет только отменить повторную передачу извещения. Следующее нажатие кнопки брелока-передатчика приведет к передаче команды на систему.

СТАНДАРТНЫЕ ФУНКЦИИ СИСТЕМЫ

Постановка на охрану

Нажмите и отпустите кнопку .

Один раз мигнут указатели поворота автомобиля. Сирена подаст один короткий звуковой сигнал. Светодиодный индикатор на модуле антенны начнет медленно мигать.

Жидкокристаллический дисплей брелока с обратной связью:

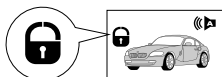

+ один короткий звуковой сигнал

Постановка на охрану без подачи звуковых сигналов подтверждения

Нажмите кнопку  и удерживайте ее в нажатом положении не менее 2 сек.

Система встанет на охрану без подачи звуковых сигналов подтверждения.

Снятие с охраны

Нажмите и отпустите кнопку .

Три раза мигнут указатели поворота автомобиля. Сирена подаст два коротких звуковых сигнала. Светодиодный индикатор погаснет.

Жидкокристаллический дисплей брелока с обратной связью:

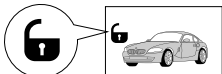

+ два коротких звуковых сигнала

Примечание

Если включена функция F4 (автоматическая повторная постановка на охрану), при снятии системы с охраны начинает быстро мигать светодиодный индикатор состояния. Это означает, что если в течение 30 сек после снятия системы с охраны не будет открыта ни одна дверь автомобиля, система снова автоматически встанет на охрану. Если же в течение 30 сек после снятия системы с охраны будет открыта любая из дверей автомобиля, светодиодный индикатор погаснет, и повторная постановка системы на охрану будет отменена.

Примечание

Попытка снять систему с охраны при ее срабатывании (работает сирена) приведет только к отключению звуковой сигнализации. Система не будет снята с охраны. Чтобы снять систему с охраны, необходимо еще раз нажать кнопку на брелоке-передатчике после отключения звуковой сигнализации.

Снятие с охраны без подачи звуковых сигналов подтверждения

Нажмите кнопку  и удерживайте ее в нажатом положении не менее 2 сек.

Система снимется с охраны без подачи звуковых сигналов подтверждения.

Включение/выключение режима «Паника»

Одновременно нажмите кнопки + дважды в течение 3 сек.



Немедленно включится сирена системы, и начнут мигать указатели поворота автомобиля. Чтобы выключить сирену, еще раз дважды нажмите кнопки 1+2. Если функция паники не будет выключена пользователем в течение 30 сек, система выключит ее автоматически и встанет на охрану.

Режим поиска автомобиля

Нажмите кнопку  и удерживайте ее в нажатом положении не менее 2 сек.

Сирена подаст пять коротких звуковых сигналов, а указатели поворота автомобиля мигнут 5 раз.

Постановка системы на охрану с отключением sireны

Одновременно нажмите кнопки + и удерживайте их в нажатом положении не менее 2 сек. Система позволяет использовать функцию отключения sireны на один цикл охраны.

Для этого можно просто нажать одновременно кнопки 1+4 и удерживать их в нажатом положении не менее 2 сек (когда система снята с охраны или выключено зажигание автомобиля). Система встанет на охрану без подачи звуковых сигналов подтверждения, а на жидкокристаллическом дисплее брелока появится значок sireны.

таллическом дисплее брелока появится индикатор . В этом режиме срабатывание любой зоны охраны, кроме попытки запустить двигатель автомобиля, не будет вызывать включение sireны.

При снятии системы с охраны будет автоматически восстановлен нормальный режим работы системы.



+ один короткий звуковой сигнал

Управление каналом CH2 (функция F16.1). Багажник

Нажмите кнопку  и удерживайте ее в нажатом состоянии не менее 2 сек.

Просто нажмите кнопку 3 и удерживайте ее в нажатом состоянии не менее 2 сек. На выход данного канала будет подан импульс длительностью в секунду, который позволит открыть багажник. Если багажник дистанционно открывается или закрывается, когда система находится на охране, один раз вспыхнут указатели поворота автомобиля, а брелок-передатчик с обратной связью подаст один звуковой сигнал. На жидкокристаллическом дисплее брелока-передатчика с обратной связью появится следующая индикация:

Жидкокристаллический дисплей брелока с обратной связью:

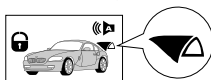

+ один короткий звуковой сигнал

Примечание

Если сигнал на выход CH2 подается, когда система находится на охране, одновременно открывается замок багажника и отключается датчик удара. Когда багажник автомобиля будет закрыт (указатели поворота автомобиля мигнут один раз), система автоматически в течение 7 сек возьмет цепь контактного выключателя багажника под охрану, а также включит датчик удара.

Примечание

1. При включенном зажигании открыть багажник автомобиля дистанционно с брелока-передатчика невозможно, если только не открыта одна из дверей автомобиля.
2. Если в режиме охраны багажник остается открытым более минуты, брелок-передатчик с обратной связью подаст предупредительный звуковой сигнал.

Управление каналом CH2 (функция F16.3). Постоянный выходной сигнал

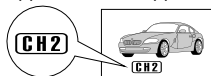

Функция F16.3 позволяет управлять различными устройствами дистанционно с помощью постоянного выходного сигнала. Если запрограммирована функция F16.3, нажатие кнопки 3 и удержание ее в нажатом положении более 2 сек приведут к подаче на выход CH2 постоянного сигнала. На дисплее брелока-передатчика с обратной связью появится индикатор . Чтобы отключить сигнал выхода CH2, нужно снова нажать кнопку 3 и удержать ее в нажатом положении более 2 сек. (Управление данным выходом не зависит от состояния системы.)

Жидкокристаллический дисплей брелока с обратной связью:



+ один короткий звуковой сигнал

Дистанционное отключение датчика

Кратковременно нажмите кнопку  и в течение 7 сек после этого нажмите кнопку  (отключение первой зоны датчика); нажмите кнопку  еще раз (отключение второй зоны датчика).

При отключении первой зоны датчика прозвучат два коротких сигнала sireны, и указатели поворота автомобиля мигнут 2 раза.

При отключении второй зоны датчика прозвучат три коротких сигнала sireны, и указатели поворота автомобиля мигнут 3 раза.



Жидкокристаллический дисплей брелока с обратной связью



Примечание

Дистанционное отключение датчика действует только в течение одного цикла постановки системы на охрану; при следующей постановке системы на охрану датчик будет работать как обычно. Если система ставится на охрану с отключенной sireной, подтверждение отключения зон датчика будет подаваться только с помощью вспышек указателей поворота автомобиля.

Режим Valet

Одновременно нажмите кнопки  +  и удерживайте их в нажатом положении не менее 2 сек.

Чтобы переключиться в режим Valet:

1. С брелока-передатчика. Снимите систему с охраны, включите зажигание автомобиля (положение ON ключа зажигания), затем одновременно нажмите кнопки 3+4 и удерживайте их в нажатом положении не менее 2 сек.
2. С помощью переключателя Valet. Снимите систему с охраны, выключите зажигание автомобиля (положение OFF ключа зажигания), в течение 7 сек после этого нажмите кнопочный переключатель Valet и удерживайте его в нажатом положении не менее 3 сек. Сирена подаст длинный и короткий звуковые сигналы, а светодиодный индикатор системы включится, подтверждая переключение системы в режим Valet.

Жидкокристаллический дисплей брелока с обратной связью:

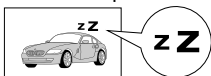

один длинный и один короткий звуковой сигнал

Когда система находится в режиме Valet, ее невозможно поставить на охрану. Управление дверными замками (запирание и отпирание) будет осуществляться как в системах центрального замка.

Чтобы выйти из режима Valet:

Включите зажигание автомобиля (поверните ключ в замке зажигания в положение ON), затем одновременно нажмите кнопки 3+4 и удерживайте их в нажатом положении не менее 2 сек. Сирена подаст один длинный и два коротких звуковых сигнала, а светодиодный индикатор системы выключится, подтверждая выход системы из режима Valet и переключение ее в режим охраны. Брелок-передатчик с обратной связью подаст один длинный и два коротких звуковых сигнала.

Обход неисправной зоны и предупреждение об этом

Если система ставится на охрану при каком-либо активном входе (например, когда открыта дверь, капот или багажник автомобиля), прозвучит один короткий сигнал сирены, означающий постановку системы на охрану, а затем, в течение семи секунд, второй короткий сигнал сирены, извещающий об обходе какой-то зоны. Этот сигнал означает, что охранная система будет игнорировать вход, который был активен в момент постановки системы на охрану, пока не исчезнет соответствующий входной сигнал.

Неисправная зона	Звуковые сигналы сирены	Звуковые сигналы брелока с обратной связью	Жидкокристаллический дисплей брелока с обратной связью
Открыта дверь автомобиля	3 коротких сигнала	1 длинный и 3 коротких сигнала	
Открыт багажник автомобиля	4 коротких сигнала	1 длинный и 4 коротких сигнала	
Открыт капот автомобиля	5 коротких сигналов	1 длинный и 5 коротких сигналов	

Примечание

Чтобы проверить, какая из зон не взята под охрану, можно нажать кнопку **F** брелока-передатчика с обратной связью.

Цикл срабатывания системы (функция F10 — включена)







При попытке проникновения в автомобиль система отреагирует включением сирены и миганием указателей поворота автомобиля приблизительно на 30 сек. После этого подача звуковой и световой сигнализации прекратится, а система останется в состоянии охраны и будет продолжать защищать автомобиль. Если попытки проникновения продолжатся, сирена и указатели поворота обработают запрограммированные циклы, после чего система продолжит защиту автомобиля.

F10.2. Пять циклов включения тревоги.

F10.3. Десять циклов включения тревоги.

Предупреждение о попытке проникновения

Если совершались попытки проникнуть в автомобиль, при снятии системы с охраны сирена подаст четыре звуковых сигнала и пять раз мигнут указатели поворота автомобиля, показывая, какая из зон охраны вызвала срабатывание системы. Зону, вызвавшую срабатывание системы можно определить по характеру работы светодиодного индикатора.

	Две вспышки после паузы	Сработала первая зона датчика
	Три вспышки после паузы	Сработала вторая зона датчика
	Четыре вспышки после паузы	Сработал концевой выключатель двери
	Пять вспышек после паузы	Сработал концевой выключатель багажника
	Шесть вспышек после паузы	Сработал концевой выключатель капота
	Семь вспышек после паузы	Система сработала при попытке включения зажигания

Автоматическая повторная постановка на охрану (функция F4 — включена)

Если после снятия системы с охраны в течение приблизительно 30 сек не будет открыта ни одна из дверей автомобиля, система автоматически встанет на охрану. Данная функция предназначена для защиты от снятия системы с охраны при случайном или непреднамеренном нажатии кнопки на брелоке-передатчике. Блок управления передаст сигнал на брелок с обратной связью, на жидкокристаллическом дисплее которого появится индикация режима охраны и который подаст один звуковой сигнал.

Жидкокристаллический дисплей брелока с обратной связью

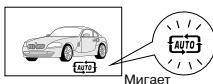

Мигающий индикатор указывает на автоматическую повторную постановку системы на охрану

Пассивная постановка на охрану (функция F3 — включена)

Если при программировании данная функция включена (ON), после выключения зажигания автомобиля и закрытия всех его дверей система подаст два коротких сигнала сирены, указатели поворота автомобиля мигнут два раза, а светодиодный индикатор системы будет быстро мигать, показывая, что система находится в режиме пассивной постановки на охрану. Через 30 сек система автоматически встанет на охрану, а светодиодный индикатор будет мигать медленно, показывая, что система находится в режиме охраны. Блок управления передаст сигнал на брелок с обратной связью, на жидкокристаллическом дисплее которого появится индикация режима охраны и который подаст один звуковой сигнал.

Жидкокристаллический дисплей брелока с обратной связью:

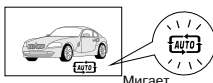

Мигающий индикатор указывает на автоматическую повторную постановку системы на охрану

Примечание

Если во время работы функции пассивной постановки на охрану будет открыта дверь, капот или багажник автомобиля, работа таймера данной функции будет прервана. Как только будут закрыты все двери, капот и багажник автомобиля, система начнет цикл пассивной постановки на охрану с начала. По окончании действия 30-секундного таймера система встанет на охрану.

Постановка на охрану с использованием концевых выключателей двери (функция F19.1,3)

Данная функция позволяет поставить систему на охрану, используя входы концевых выключателей дверей как входы управляющего внешнего сигнала. Выбор полярности и типа управления программируется по таблице функций. Если используется вход концевых выключателей дверей отрицательной полярности (-), то вход дверей (+) можно использовать как внешний вход постановки системы на охрану и наоборот. Для немедленной постановки системы на охрану просто соедините вход дверей(-) или дверей(+) с соответствующим потенциалом в зависимости от выбранной функции.

Постановка на охрану вручную с использованием кнопочного переключателя Valet

Данная функция позволяет ставить систему на охрану с помощью кнопочного переключателя Valet.

Чтобы поставить систему на охрану:

1. Выключите зажигание автомобиля (поверните ключ в замке зажигания в положение OFF).
2. В течение 10 сек после этого нажмите и отпустите кнопочный переключатель Valet.
3. Затем нажмите переключатель Valet и удерживайте его в нажатом состоянии, пока не мигнут указатели поворота автомобиля, а светодиодный индикатор системы не начнет мигать во время 30-секундного отсчета.
4. Отпустите кнопочный переключатель Valet; светодиодный индикатор продолжит мигать.
5. В течение 30 сек откройте и закройте дверь автомобиля. Через 3 сек система автоматически встанет на охрану. Работа дверных замков зависит от программирования функции F4.3.

Примечание

Если в течение 30-секундного отсчета (пока мигает светодиодный индикатор системы) не будет открыта и закрыта дверь автомобиля, система выйдет из данного режима, а светодиодный индикатор погаснет.

Примечание

Если запрограммирована функция F3 (пассивная постановка на охрану) или функция F14 (пассивное включение иммобилайзера), использовать данную функцию постановки на охрану невозможно.

Двухзоновый датчик удара

Датчик удара активируется только через 8 сек после постановки системы на охрану. Это позволяет избежать его срабатывания от слабых ударов, возникающих, когда водитель выходит из автомобиля.

Датчик удара работает следующим образом

Слабые удары приводят к срабатыванию первой зоны датчика, что вызывает подачу сиреной пяти коротких предупреждающих сигналов. Брелок-передатчик с обратной связью также подаст пять коротких звуковых сигналов, а на его дисплее замигает индикатор, показанный на рисунке ниже.

Жидкокристаллический дисплей брелока с обратной связью:



+ пять коротких звуковых сигналов

Сильный удар приведет к срабатыванию второй зоны датчика, что вызывает включение полного 30-секундного цикла работы сигнализации. Брелок-передатчик с обратной связью будет воспроизводить мелодию, а на его дисплее замигает индикатор, показанный на рисунке ниже.

Жидкокристаллический дисплей брелока с обратной связью:



+ звучит мелодия

Примечание

Для регулировки датчика удара используется специальный регулятор.

Снятие системы с охраны в два этапа

Данная система поддерживает функцию снятия системы с охраны в два этапа. Эта функция позволяет отключить звучание сирены после срабатывания системы и вернуть систему в исходное состояние, не снимая ее с охраны. Когда сработала система и включила сирену сигнализации, однократное нажатие любой кнопки на брелоке-передатчике приведет к прекращению звучания сирены и возвращению системы в режим охраны.

Принудительное включение блокировок (функция F19.2,4)

Если запрограммирован режим F19.2 или F19.4, для принудительного включения блокировок от внешнего устройства можно использовать входы концевых выключателей дверей (+)/(-) - использовать в режиме охраны периметра. Иммобилайзер блокирует двигатель и поддерживает другие активированные цепи блокировки пока входы дверей(+), дверей(-) активированы.

Примечание

Для отключения блокировок невозможно использовать кнопочный переключатель Valet, PIN-код и брелок-передатчик для снятия системы с охраны.

Сохранения цепей блокировки при снятой с охраны системе (функция F13 — включена)

Для использования функции отключения цепей блокировки в два этапа обратитесь к разделу программируемых функций (функция F13).

Если данная функция запрограммирована, при снятии системы с охраны с брелока-передатчика цепи блокировки не будут отключены. Светодиодный индикатор системы будет мигать дважды в секунду.

Отключение цепей блокировки

(F13.2). При включенном зажигании нажмите кнопку снятия системы с охраны (2), снимите систему с охраны с помощью кнопочного переключателя Valet или PIN-кода.

(F13.3). Нажмите кнопочный переключатель Valet или введите PIN-код.

Снятие системы с охраны вручную с помощью кнопочного переключателя Valet

Систему можно снять с охраны без использования брелока-передатчика. Данная функция предусмотрена на тот случай, если необходимо снять систему с охраны и уехать, но брелок-передатчик неисправен или потерян. Если система запрограммирована на ручное снятие с охраны с помощью кнопочного переключателя Valet (F12), используется следующая процедура: откройте дверь автомобиля — система сработает и включит сирену сигнализации; включите зажигание; для снятия системы с охраны в течение 10 сек нажмите кнопочный переключатель Valet.

Снятие системы с охраны с помощью PIN-кода

Для выбора режима снятия системы с охраны с помощью кода используется функция F12. Обратитесь к установщику, в раздел программируемых функций или к руководству по установке системы. Если данный режим включен, можно использовать код по умолчанию (11) или повысить степень защиты автомобиля, запрограммировав собственный PIN-код снятия системы с охраны. Код должен состоять из двух цифр, каждая из которых должна находиться в пределах 1–9.

Чтобы снять систему с охраны с помощью PIN-кода

1. Откройте дверь автомобиля ключом (сработает охранная система, включится сирена и замигают указатели поворота автомобиля).
2. Включите, выключите и затем снова включите зажигание автомобиля.
3. В течение 10 сек введите первую цифру желаемого кода, нажимая кнопочный переключатель Valet (цифре кода соответствует количество нажатий кнопочного переключателя Valet). По умолчанию установлено одно нажатие (цифра «1»).
4. Включите и затем снова включите зажигание автомобиля.
5. В течение 10 сек введите вторую цифру кода с помощью переключателя Valet (цифре кода соответствует количество нажатий кнопочного переключателя Valet). По умолчанию установлено одно нажатие (цифра «1»).
6. Выключите и затем снова включите зажигание автомобиля. Система выйдет из состояния тревоги; двигатель автомобиля можно будет запустить.

Примечание



В случае последовательного ввода трех неправильных кодов система прекратит на несколько минут реагировать на последующие попытки ввести код.

Противоразбойный режим (защита от насильственного угона)

Данная функция позволит защитить автомобиль в случае попытки насильственного угона. Система позволит использовать две независимые или одновременные опции для включения противоразбойной функции.

Если данный режим включен, указатели поворота автомобиля мигнут один раз и светодиодный индикатор системы будет быстро мигать.

Дистанционное включение противоразбойного режима (программируемая функция F15 — включена)

1. Включите зажигание автомобиля или запустите его двигатель.
2. Одновременно нажмите кнопки 1+2  + , пока система не подаст сигнал подтверждения (один раз мигнут указатели поворота автомобиля).

Противоразбойная функция с использованием концевых выключателей дверей/провода стоп-сигналов (программируемая функция F15 — — концевой выключатель двери/провод стоп-сигналов)

1. Если данная функция была отключена, она активируется при включении зажигания автомобиля.
2. (Функция F15 — включена, с использованием концевых выключателей дверей). Функция активируется каждый раз при включении зажигания автомобиля и при срабатывании концевого выключателя двери (положительной или отрицательной полярности).
3. (Функция F15 — включена, с использованием провода стоп-сигналов). Функция активируется каждый раз при включении зажигания автомобиля и при последующем срабатывании концевого выключателя педали тормоза (положительной полярности). Затем функция перезапускается при каждом открывании/закрывании двери.

Жидкокристаллический дисплей брелока с обратной связью

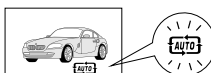

Если противоразбойный режим включен, появится соответствующий индикатор

Таблица противоразбойного режима

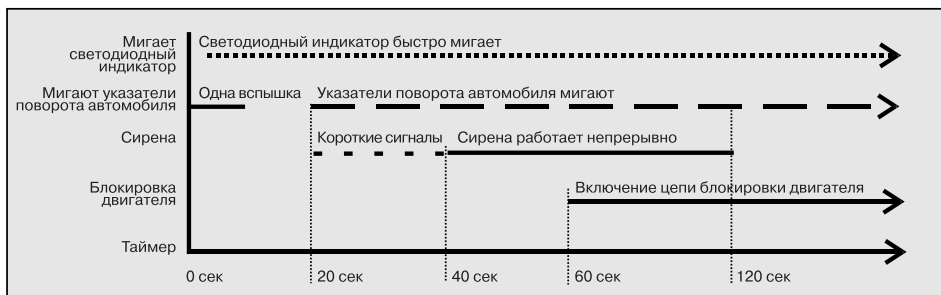

Отключение противоразбойного режима

1. В течение 60 сек после включения режима:
После входа в этот режим включите зажигание, нажмите кнопки 1+2 и удерживайте их в нажатом положении не менее двух секунд. В качестве подтверждения отключения противоразбойного режима сирена подаст три коротких сигнала, а светодиодный индикатор системы погаснет.
2. По окончании 60 сек после включения режима:
Чтобы выйти из данного режима с запрограммированной функцией F12 — Valet или PIN-код. Если для функции F12 выбрана настройка «Valet», для выключения противоразбойного режима: включите зажигание автомобиля, нажмите кнопочный переключатель Valet. Если для функции F12 выбрана настройка «PIN-код» выключение противоразбойного режима производится простым нажатием кнопки Valet при включенном зажигании если система не перешла в режим тревоги (режим предсброса). Если включился режим турботаймера, на дисплее брелока-передатчика с обратной связью появится индикатор [Ⓜ]. Для этого включите, выключите и снова включите зажигание автомобиля, затем введите персональный PIN-код.

Режим турботаймера (функция F1)

Режим турботаймера позволяет поддерживать работу двигателя после выключения зажигания (функция F1 включена), что позволяет безопасно заглушать турбированные двигатели и осуществлять короткие остановки без его выключения. Если запрограммирован режим турботаймера, на дисплее брелока-передатчика с обратной связью появится индикатор [Ⓜ].

Режим турботаймера А (не нужно перерезать какой-либо штатный провод, функция F21.2 — состояние стояночного тормоза)

1. Включите зажигание.
2. Если на автомобиле включен стояночный тормоз, брелок-передатчик воспроизведет мелодию и индикатор [Ⓜ] на его дисплее начнет мигать; турботаймер начнет отсчет запрограммированного времени (1/3/7 минут) в соответствии с настройкой функции F1.

Жидкокристаллический дисплей брелока с обратной связью:

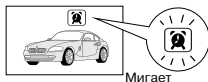

Индикатор мигает, показывая включение режима турботаймера

В режиме турботаймера система может вставать на охрану; также могут использоваться функции пассивной постановки на охрану или пассивного включения иммобилайзера (цепи блокировки и датчики будут обходиться до тех пор, пока не закончится работа турботаймера, после чего система возьмет их под охрану и будет срабатывать в случае получения от них соответствующих сигналов).

Выключение режима турботаймера А

Дважды в течение трех секунд нажмите кнопку 3 на брелоке-передатчике. Система немедленно остановит турботаймер.

Отключите стояночный тормоз. Система немедленно остановит турботаймер.

Брелок-передатчик с обратной связью подаст два коротких звуковых сигнала, указывающие на отключение турботаймера.

Примечание

Если стояночный тормоз будет включен до выключения зажигания, это не приведет к включению турботаймера, пока стояночный тормоз не будет отключен, а затем снова включен.

Режим турботаймера В (функция F21.1, потребуется перерезать штатный провод зажигания автомобиля)

1. Включение зажигания на 15 сек приведет к запуску турботаймера.
2. Выключите зажигание, брелок-передатчик воспроизведет мелодию и индикатор (🔊) на его дисплее начнет мигать; турботаймер начнет отсчет запрограммированного времени (1/3/7 минут). Обратитесь к описанию функции F1.

Жидкокристаллический дисплей брелока с обратной связью

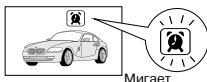

Индикатор мигает, показывая включение режима турботаймера

В режиме турботаймера система может вставать на охрану; также могут использоваться функции пассивной постановки на охрану или пассивного включения иммобилайзера (цепи блокировки и датчики будут обходиться до тех пор, пока не закончится работа турботаймера, после чего система возьмет их под охрану и будет срабатывать в случае получения от них соответствующих сигналов).

Выключение режима турботаймера В

Дважды в течение трех секунд нажмите кнопку 3 на брелоке-передатчике или включите зажигание автомобиля ключом. Система немедленно остановит турботаймер, брелок-передатчик с обратной связью подаст два коротких звуковых сигнала.

Режим постановки на охрану с включенным двигателем (поддержка цепи замка зажигания)

Данная функция позволяет не глушить двигатель автомобиля при прибытии к месту назначения. Для использования этой функции:

1. Убедитесь, что двигатель автомобиля работает (если запрограммирована функция F21.2, необходимо включить стояночный тормоз).
2. Нажмите кнопку 3 и затем в течение двух секунд нажмите кнопку 1. Сирена подаст один короткий звуковой сигнал, начнут мигать указатели поворота автомобиля и светодиодный индикатор системы. На дисплее брелока-передатчика будет мигать индикатор +.
3. Поверните ключ в положение ВЫКЛ и выньте его из замка зажигания; двигатель продолжит работу.
4. Для постановки системы на охрану можно нажать кнопку 1. Двигатель автомобиля продолжит работать, указатели поворота автомобиля будут мигать. Срабатывание любой зоны охраны системы приведет к остановке двигателя.

Жидкокристаллический дисплей брелока с обратной связью:

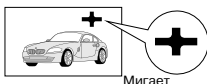

Индикатор мигает, показывая включение режима работы двигателя на охране

Выключение режима работы двигателя на охране

Дважды нажмите кнопку 3, система выключит данный режим (если запрограммирована функция F21.2, опустите стояночный тормоз).

Нажатие кнопки 2 (когда во время работы двигателя система находится на охране) приведет к снятию системы с охраны; двигатель автомобиля будет работать еще 15 сек до отмены данного режима. Такая задержка по времени позволит водителю повернуть ключ в замке в положение «зажигание», чтобы не останавливать двигатель.

Примечание

1. Во время работы двигателя под управлением данной функции работа датчика будет запрещена.
2. Если во время работы двигателя под управлением данной функции сработает концевой выключатель двери, капота или багажника, двигатель автомобиля будет заглушен и включится сигнализация охранной системы.

Дистанционный запуск (режим RS): (функция F18 — настройка RS)

Данная функция позволяет использовать брелок-передатчик для дистанционного запуска двигателя автомобиля.

Чтобы воспользоваться данной функцией (когда зажигание автомобиля выключено), дважды нажмите кнопку 4; с выхода программируемого канала CH-4 на внешний модуль дистанционного запуска будет подан импульс длительностью в 1 сек.

Пассивный иммобилайзер (функция F14 — включена)

Для включения функции пассивной блокировки двигателя обратитесь к установщику или обратитесь к разделу программируемых функций (функция F14).

Если данная функция запрограммирована, при отключении зажигания на 30 сек или после открывания и закрывания двери будет заблокирован стартер автомобиля. Светодиодный индикатор системы будет мигать с частотой два раза в секунду.

Жидкокристаллический дисплей брелока с обратной связью:

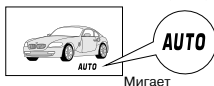

+ один звуковой сигнал

Выключение пассивного иммобилайзера:

- (запрограммирована функция F14.2) Если включено зажигание автомобиля, для отключения пассивного иммобилайзера нажмите кнопку 2 один раз,
- (запрограммирована функция F14.3) Отключите систему с помощью кнопочного переключателя Valet или PIN-кода.

Примечание

Если была включена функция турботаймера, система задержит активацию цепей блокировки на время работы турботаймера, и двигатель автомобиля будет работать без ключа зажигания. Как только время работы турботаймера завершится, система задействует цепи блокировки.

Вызов нажатием кнопки на антенном модуле приемопередатчика

Система имеет дополнительный канал передачи сигнала для вызова/извещения пользователя брелока-передатчика с обратной связью. Это позволяет любому, кто находится в автомобиле, вызвать водителя, нажав кнопку вызова на модуле антенны. Для этого необходимо нажать кнопку вызова и удерживать ее в нажатом положении не менее 2 сек.

Примечание

Вызов невозможно сделать, когда система находится на охране.

Брелок-передатчик с обратной связью будет в течение 5 сек подавать короткие звуковые сигналы. Указатели поворота автомобиля мигнут пять раз.

Модуль антенны

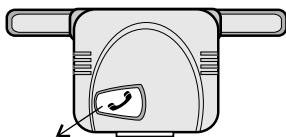

Кнопка вызова

Жидкокристаллический дисплей брелока с обратной связью

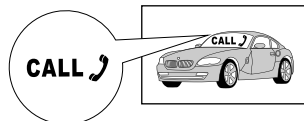

При вызове из автомобиля на дисплее мигает показанный на рисунке индикатор

Функция автоматического запираения дверей автомобиля

Автоматическое запираение дверей автомобиля при включении зажигания (функция F8.2) Если с помощью функции F8.2 запрограммировано автоматическое запираение дверей автомобиля, замки дверей будут запираются через 7 сек после включения зажигания.

Автоматическое запираение дверей нажатием на педаль тормоза (функция F8.3)

Если запрограммирована функция F8.3 и включено зажигание автомобиля и его двери закрыты, нажатие педали тормоза приведет к автоматическому запираению замков дверей через

3 сек. При включенном зажигании система будет повторять запираение замков дверей после каждого открывания и закрывания двери автомобиля.

Функция автоматического отпирания дверей автомобиля

Автоматическое отпирание только двери водителя при выключении зажигания (функция F9.2) Если запрограммирована функция F9.2, при выключении зажигания будет автоматически отпираться только дверь водителя.

Автоматическое отпирание всех дверей автомобиля при выключении зажигания (функция F9.3) Если запрограммирована функция F9.3, при выключении зажигания будут автоматически отпираться все двери автомобиля.

Последовательное отпирание двери водителя и остальных дверей автомобиля (функция F17.1) Если запрограммирована функция F17.1, последовательные нажатия кнопки снятия системы с охраны на брелоке-передатчике позволят сначала отпереть замок двери водителя, а затем замки дверей пассажиров. Для этого необходимо запрограммировать управление отпиранием пассажирских дверей автомобиля сигналом одного из дополнительных каналов (СНЗ). При первом нажатии кнопки снятия системы с охраны (2) система откроет замок двери водителя. При повторном нажатии той же кнопки по каналу СНЗ будут открыты замки пассажирских дверей.

Дистанционное управление дополнительным каналом (СН2)

Данная охранная система имеет канал СН2, который позволяет управлять различными дополнительными устройствами, подключенными к ней.

Это канал можно запрограммировать для выполнения следующих функций:

F16.1 — Дистанционное открывание багажника автомобиля.

F16.2 — Управление закрыванием окон автомобиля. При постановке системы на охрану на этот выход в течение 10 сек подается сигнал.

F16.3 — Управление различными устройствами в режиме запуска. Если выбрана данная настройка функции, сигнал на этот выход можно подавать в любое время, независимо от состояния системы.

Дистанционное управление дополнительным каналом (СНЗ)

Данная охранная система имеет канал СНЗ, который позволяет управлять различными дополнительными устройствами, подключенными к ней.

Этот канал можно запрограммировать для выполнения следующих функций:

F17.1 — Управление отпиранием дверей автомобиля в два этапа (дверь водителя, затем остальные двери автомобиля).

F17.2 — Управление выходом турботаймера.

F17.3 — Импульсный выход на клаксон автомобиля.

Изменение PIN-кода отключения системы

При программировании функции F12 следует выбрать режим «PIN-код».

По умолчанию производителем установлен код отключения системы «11». Чтобы запрограммировать новый PIN-код, необходимо сначала ввести достоверный PIN-код, который подтвердит полномочия вносить изменения в настройку этой функции.

1. Снимите систему с охраны (если включено зажигание автомобиля, выключите его и подождите 5 сек).
2. Включите, выключите и затем снова включите зажигание автомобиля.
3. В течение 10 сек введите первую цифру PIN-кода, нажимая кнопочный переключатель Valet (цифре кода соответствует количество нажатий кнопочного переключателя Valet). По умолчанию установлено одно нажатие (цифра «1»).
4. Выключите и затем снова включите зажигание автомобиля.
5. В течение 10 сек введите вторую цифру PIN-кода с помощью переключателя Valet (цифре кода соответствует количество нажатий кнопочного переключателя Valet). По умолчанию установлено одно нажатие (цифра «1»).
6. Выключите и затем снова включите зажигание автомобиля.
7. Если введен правильный код, прозвучит один длинный сигнал сирены. (В случае ввода неправильного PIN-кода повторите данную процедуру, начиная с шага 1.)
8. В течение 5 сек выключите зажигание, и немедленно начните процедуру ввода нового персонального кода.
9. Нажмите кнопочный переключатель Valet пять раз. Прозвучат три длинных сигнала сирены, подтверждающие готовность системы к программированию нового PIN-кода.

10. В течение 5 сек после сигнала сирены нажмите кнопку 1 (см. рис. 1) брелока-передатчика, чтобы начать ввод первой цифры PIN-кода. Сирена подаст один короткий сигнал подтверждения.
11. В течение 10 сек введите первую цифру желаемого кода (1–9), нажимая кнопочный переключатель Valet (цифре кода соответствует количество нажатий кнопочного переключателя Valet). Сирена подаст количество коротких сигналов подтверждения, соответствующее введенной цифре кода.
12. В течение 10 сек после сигнала сирены нажмите кнопку 2 (см. рис. 1) брелока-передатчика, чтобы начать ввод второй цифры PIN-кода. Сирена подаст два коротких сигнала подтверждения.
13. В течение 10 сек введите вторую цифру желаемого кода (1–9), нажимая кнопочный переключатель Valet (цифре кода соответствует количество нажатий кнопочного переключателя Valet). Сирена подаст количество коротких сигналов подтверждения, соответствующее введенной цифре кода.
14. Включите зажигание автомобиля. Система подаст два коротких сигнала сирены, подтверждающие завершение программирования нового PIN-кода.

Запишите или запомните свой PIN-код.

Примечание

Если система не подтвердит ввод PIN-кода двумя короткими звуковыми сигналами, поставьте ее на охрану с брелока-передатчика, а затем снимите с охраны. После этого повторите процедуру ввода персонального кода.

ПРОГРАММИРОВАНИЕ ФУНКЦИЙ СИСТЕМЫ

Вход в режим программирования (функция F12 — настройка Valet)

1. Снимите систему с охраны с брелока-передатчика или с помощью кнопочного переключателя Valet.
2. Включите зажигание автомобиля.
3. В течение 5 сек после включения зажигания нажмите три раза переключатель Valet. Прозвучит один длинный сигнал сирены.
4. В течение 5 сек выключите, а затем снова включите зажигание. Прозвучат два длинных сигнала сирены. Система войдет в режим программирования функции F1. Светодиодный индикатор системы начнет мигать отдельными сериями вспышек.

Количество вспышек светодиодного индикатора в режиме программирования системы для определенной функции соответствует номеру запрограммированной функции. Один, два или больше сигналов сирены указывают на состояние функции. После того, как прозвучат сигналы сирены, можно:

Изменить состояние функции (нажимайте кнопку 1 (см. рис. 1) на брелоке-передатчике). Снова прозвучат 1, 2, 3 или 4 коротких сигнала сирены, в зависимости от нового состояния функции.

Переключиться на следующую функцию (нажмите кнопочный переключатель Valet один раз). Для выхода из режима программирования и записи новых значений в память системы выключите зажигание автомобиля.

Вход в режим программирования (F12 — настройка PIN-кода)

1. Снимите систему с охраны.
 - а) Включите, выключите и затем снова включите зажигание автомобиля.
 - б) С помощью кнопочного переключателя Valet введите первую цифру персонального кода.
 - в) Выключите и затем снова включите зажигание автомобиля.
 - г) С помощью кнопочного переключателя Valet введите вторую цифру персонального кода.
 - д) Выключите и затем снова включите зажигание автомобиля. Система должна подтвердить правильность персонального кода, подав один короткий и один длинный звуковые сигналы подтверждения.
2. Нажмите три раза кнопочный переключатель Valet. Прозвучит один длинный сигнал сирены.
3. В течение пяти секунд выключите, а затем снова включите зажигание. Прозвучат два длинных сигнала сирены. Система войдет в режим программирования функции F1. Светодиодный индикатор системы начнет мигать отдельными сериями вспышек.

Количество вспышек светодиодного индикатора в режиме программирования системы для определенной функции соответствует номеру запрограммированной функции. Один, два или больше сигналов сирены указывают на состояние функции. После того, как прозвучат сигналы сирены, можно:

Изменить состояние функции (нажимайте кнопку 1 (см. рис. 1) на брелоке-передатчике). Снова прозвучат 1, 2, 3 или 4 коротких сигнала сирены, в зависимости от нового состояния функции.
 Переключиться на следующую функцию (нажмите кнопочный переключатель Valet один раз). Для выхода из режима программирования и записи новых значений в память системы выключите зажигание автомобиля.

Таблица программируемых функций системы

Функции		1 короткий сигнал сирены	2 коротких сигнала сирены	3 коротких сигнала сирены	4 коротких сигнала сирены
		При входе в режим программирования	При нажатии кнопки постановки на охрану	При нажатии кнопки постановки на охрану	При нажатии кнопки постановки на охрану
F1	Турботаймер	Выключена	1 мин	3 мин	7 мин
F2	Задержка запираия дверей при постановке на охрану	7 сек	45 сек	60 сек	
F3	Пассивная постановка на охрану	Выключена	Включена	Включена с запираением дверей	
F4	Автоматическая повторная постановка на охрану	Выключена	Включена	Включена с запираением дверей	
F5	Длительность импульса запираия/отпираия замков дверей	0,4 сек	0,9 сек	4 сек	
F6	Двойной импульс запираия/отпираия замков дверей (для F5 установлен импульс длительно-стью 1 сек)	Один импульс	Двойной импульс для запираия	Двойной импульс для отпираия	Двойной импульс для запираия/отпираия
F7	Функция «комфорт» (настройка для функции F6 двойного импульса запираия запрещена)	Выключена	15 сек	30 сек	
F8	Автоматическое запираие дверей автомобиля (при включении зажигания)	Выключена	Включена (через 7 сек после включения зажигания)	Включена (через 3 сек после нажатия педали тормоза)	
F9	Автоматическое отпираие дверей автомобиля (при включении зажигания)	Выключена	Включена (только дверь водителя) если включена F17.1	Включена (все двери автомобиля) если включена F17.1	
F10	Количество циклов тревоги (защита от ложных срабатываний)	Выключена	5 циклов	10 циклов	
F11	Восстановление заводских установок для F1–F15	Выключена	Включена — восстановление заводских настроек по умолчанию для F1–F15		

■ Настройки по умолчанию

F12	Снятие системы с охраны (отключение системы)	Кнопка Valet	PIN-код		
F13	Сохранять цепи блокировки при снятии системы с охраны	Выключена	Включена Отключается с брелока или с помощью кнопки Valet/PIN-кода	Включена Отключается с помощью кнопки Valet/PIN-кода	
F14	Пассивный иммобилайзер	Выключена	Включена Отключается с брелока или с помощью кнопки Valet/PIN-кода	Включена Отключается с помощью кнопки Valet/PIN-кода	
F15	Противоразбойная функция Когда включено зажигание	Выключена	Включена С использованием ACC	Включена С использованием концевых выключателей дверей (+/-)	Включена С использованием педали тормоза (+)
F16	Управление по каналу CH2 (не сбрасывается в заводские установки F11)	Открывание багажника Выходной импульс 1 сек	Закрывание окон автомобиля Выходной импульс 10 сек	Фиксированный выходной сигнал (не сбрасывается при срабатывании системы)	
F17	Управление по каналу CH3 (не сбрасывается в заводские установки F11)	Отпирание дверей автомобиля в два этапа Сначала отпирается дверь водителя, затем все остальные двери	Турботаймер	Импульсный выход на клаксон автомобиля	
F18	Управление по каналу CH4 (не сбрасывается в заводские установки F11)	Встроенная блокировка нормально замкнутого типа Выходной сигнал подается в режиме охраны	Турботаймер	Режим RS (дистанционный запуск) Импульс управления 1 сек на модуль дистанционного запуска	
F19	Вход (+/-) концевых выключателей дверей (не сбрасывается в заводские установки F11)	Запуск для концевых выключателей дверей (-) Концевой выключатель дверей (+) для постановки на охрану без брелока с запираемостью дверей если включена F4.3	Запуск для концевых выключателей дверей (-) Концевой выключатель дверей (+) для включения блокировок пока активен	Запуск для концевых выключателей дверей (+) Концевой выключатель дверей (-) для постановки на охрану без брелока с запираемостью дверей если включена F4.3	Запуск для концевых выключателей дверей (+) Концевой выключатель дверей (-) для включения блокировок пока активен
F20	Управление по каналу CH5 (не сбрасывается в заводские установки F11)	Встроенная блокировка нормально разомкнутого типа Выходной сигнал, когда система снята с охраны	Встроенная блокировка нормально замкнутого типа Выходной сигнал, когда система находится на охране		
F21	Функция входа (-) концевика капота (не сбрасывается в заводские установки F11)	Вход концевика капота (-)	Вход (-) выключателя стояночного тормоза		

■ Настройки по умолчанию

УСТАНОВКА СИСТЕМЫ

Оглавление

Установка блока управления	26
Установка датчика удара	27
Схема подключения	27
12-контактный разъем Н1	28
12-контактный разъем Н2	29
Схемы включения режимов турботаймера	30
Основные технические характеристики	31

1. Перед началом установки полностью прочитайте и уясните все инструкции.
2. Проверьте комплектацию системы.
 - 1) Модуль управления
 - 2) Приемопередающая антенна двусторонней связи с функцией подачи вызова на брелок-передатчик и светодиодным индикатором
 - 3) Один 5-кнопочный брелок-передатчик с жидкокристаллическим дисплеем и функцией обратной связи
 - 4) Один 3-кнопочный или 4-кнопочный брелок-передатчик с динамическим кодом
 - 5) Двухзональный датчик удара
 - 6) Переключатель Valet
 - 7) Реле блокировки
 - 8) Жгуты проводов:
 - Жгут проводов с 12-контактным разъемом Н1
 - Жгут проводов с 12-контактным разъемом Н2
 - Жгут проводов с 4-контактным разъемом для датчика удара
 - Жгут проводов приемопередатчика с 6-контактным разъемом
 - Жгут проводов реле блокировки с 5-контактным разъемом
3. Вместе с владельцем автомобиля необходимо определить места установки всех внешних (видимых) компонентов, включая светодиодный индикатор и кнопочный переключатель Valet.
4. Обсудите с владельцем автомобиля оптимальное программирование функций.
5. Осмотрите и проверьте все штатные системы автомобиля до и после установки охранной системы.
6. Для тестирования штатных цепей автомобиля используйте мультиметр. Никогда не используйте проверочную лампу.
7. Перед тем, как просверлить отверстие или вкрутить саморез, всегда осматривайте выбранное для этого место. Следите за тем, чтобы не повредить топливopроводы и внешнюю оплетку штатных проводов, так как они часто скрыты в деталях кузова автомобиля и их трудно разглядеть.
8. Защищайте все провода, идущие из моторного отсека внутрь салона автомобиля изоляционной лентой или изоляционными трубками. При прокладывании проводов через перегородку, отделяющую моторный отсек от салона автомобиля, обязательно используйте втулку.
9. Защитите все дополнительные модули, например, модуль управления стеклоподъемниками, электрический замок багажника и т.п., предохранителями. Подавайте питание на эти модули отдельно от блока управления охранной системой. Это позволит гарантировать функционирование охранной системы даже в случае неисправности дополнительных модулей.

Установка блока управления

Блок управления устанавливается только внутри салона автомобиля. Не устанавливайте его в моторном отсеке автомобиля. Выбирайте для установки блока управления такое место, в котором он будет труднодоступен для угонщиков, и не будет мешать работе других узлов автомобиля, например, педалей, рулевого управления, вентиляционных отверстий, салазок сидений и т.п.

Никогда не устанавливайте блок управления окончательно, пока не будут сделаны все настройки и проверено функционирование всей системы. По завершении установки и проверки работы системы блок управления можно легко закрепить с помощью кабельных стяжек и монтажных проушин на нижней части его корпуса.

Установка датчика удара

Выберите внутри салона автомобиля подходящее место для установки датчика удара, в котором он обеспечивал бы одинаковую реакцию для всего автомобиля. Устанавливайте датчик подальше от источников электромагнитных помех. Не рекомендуется устанавливать датчик внутри воздуховодов системы кондиционирования, на креплениях приборной панели или опорах центральной консоли.

При правильной работе датчик удара должен реагировать только на удары по автомобилю, но не срабатывать при его небольших покачиваниях, например, из-за порывов ветра.

Схема подключения

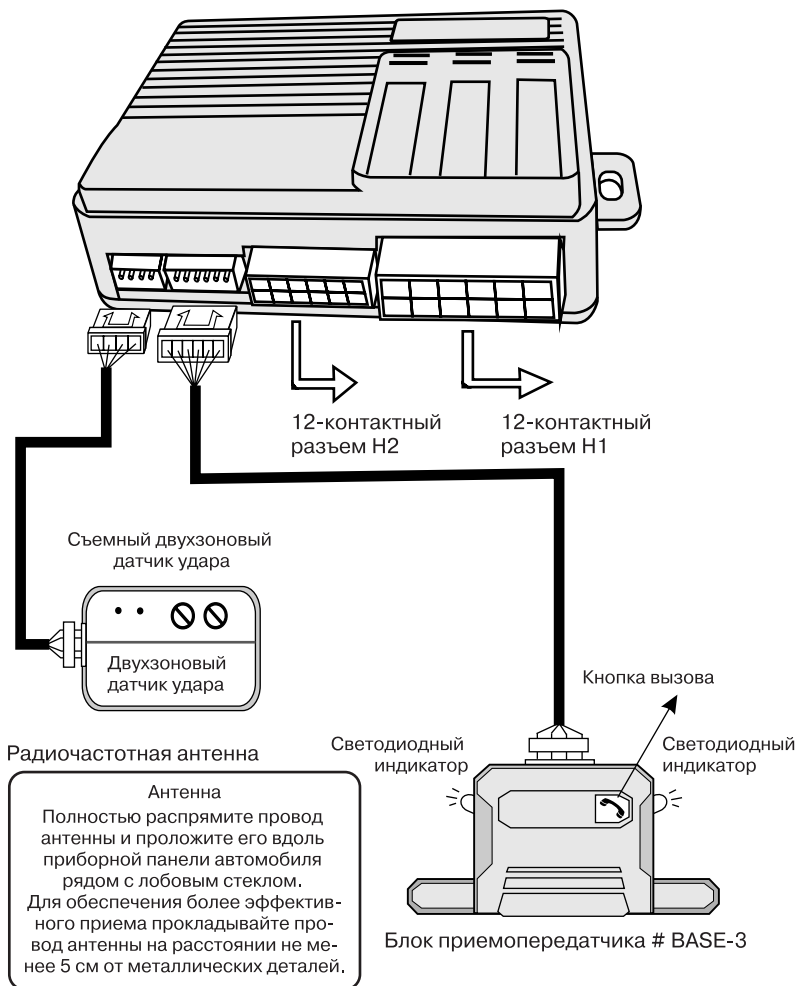

12-контактный разъем Н1

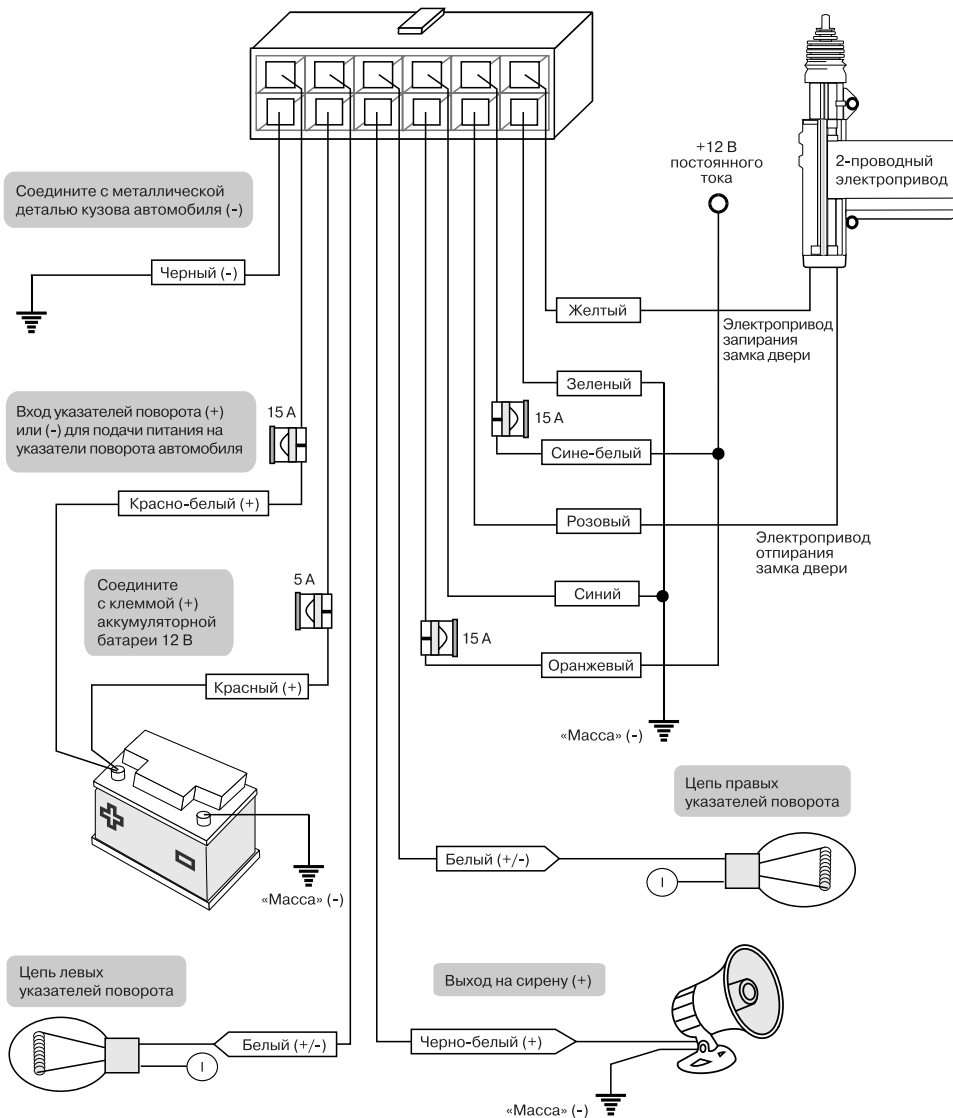

12-контактный разъем H2

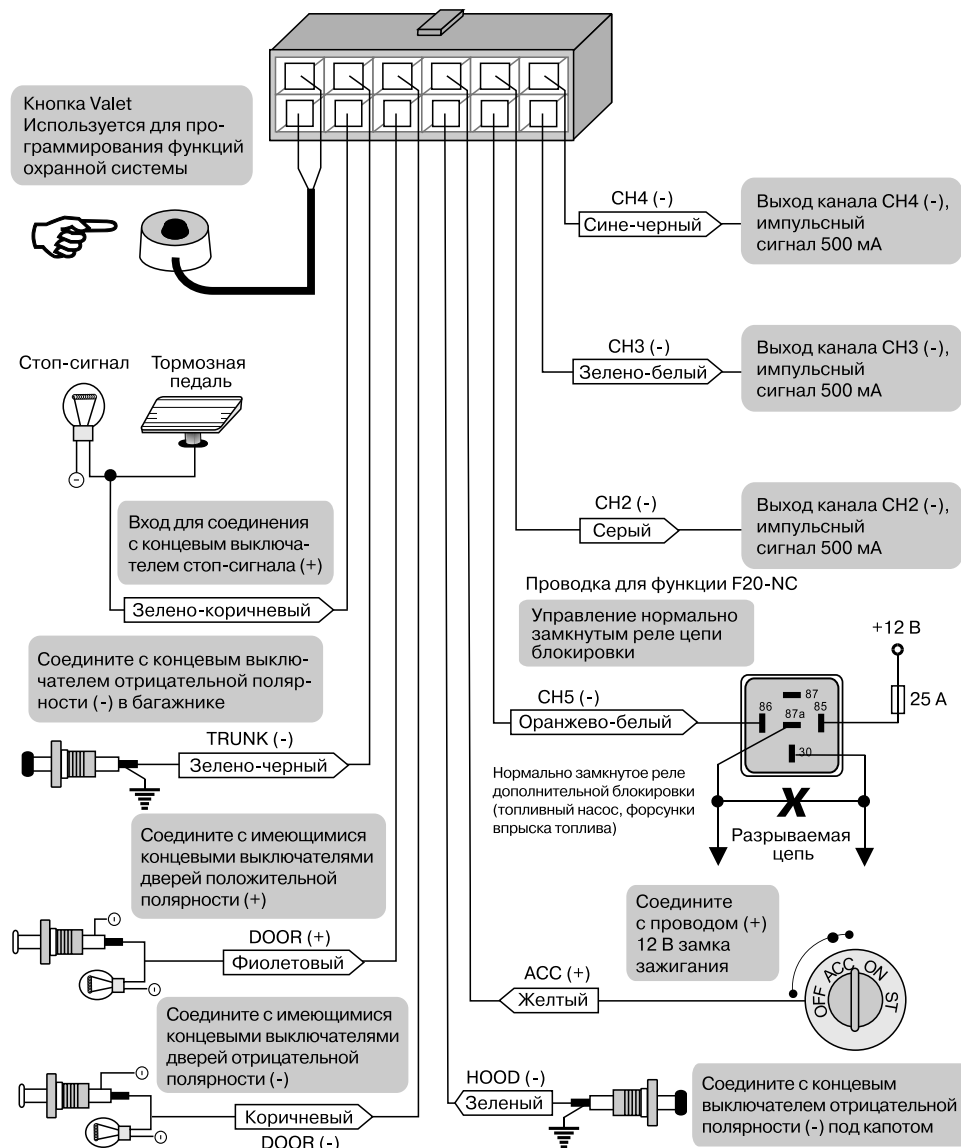

Схемы подключения к системе центрального замка

1. Для подключения к штатной системе центрального замка

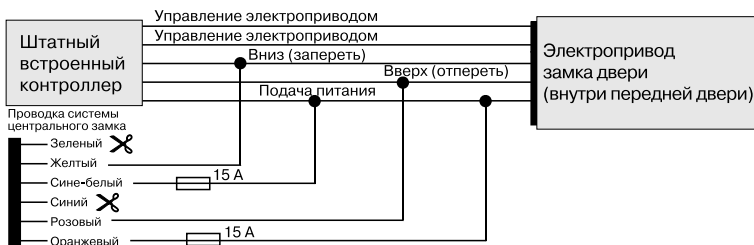

2. Прямое подключение к 2-проводному активатору

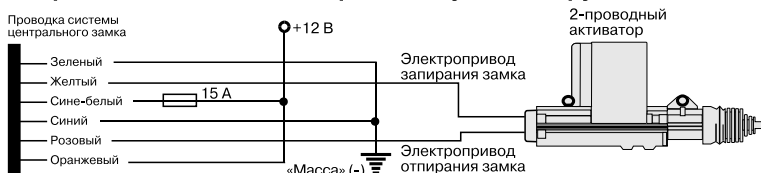

3. Штатный центральный замок с электрическим переключателем (например, Chrysler)

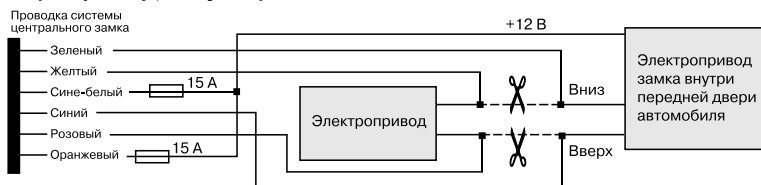

3. Подключение к вакуумной системе центрального замка (например, Mercedes Benz, AUDI)

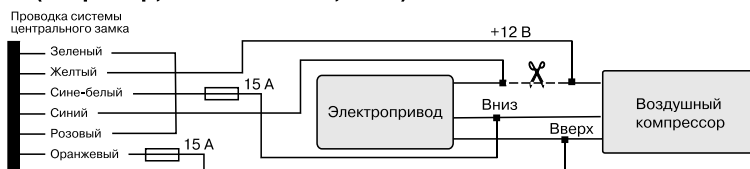

Схемы включения режимов турботаймера

Вариант А (включение реле турботаймера)

Использование данного режима возможно только с включенной функцией F21.2 — вход концевика капота становится входом стояночного тормоза.

Подключите зеленый провод разъема Н2 к кнопке стояночного тормоза отрицательной полярности. Для включения турботаймера подтяните ручник. Выключение ручного тормоза автоматически выключит турботаймер.

Для защиты капота используйте параллельное подключение к проводу концевика багажника. В случае срабатывания по капоту или багажнику индикаторы капота и багажника LCD-монитора индицируются вместе.

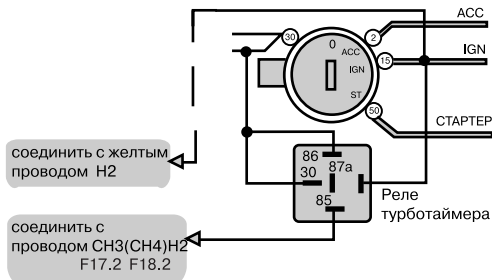

Вариант Б (включение реле турботаймера)

Включение турботаймера происходит автоматически после выключения зажигания, если до этого зажигания было включенным более 15 сек.

Реле турботаймера осуществляет поддержку зажигания в течение времени, установленного функцией 1 после выключения зажигания. Включение зажигания на время более 15 сек автоматически активирует реле турботаймера. Если зажигание включено и реле турботаймера активировано, выключение, а затем включение зажигания сбросит турботаймер.

Последующее выключение зажигания в течение 15 сек отменит режим турботаймера.

Если зажигание на выключать, то через 15 сек система активирует поддержку зажигания реле турботаймера.

F21.1 обеспечивает отдельные зоны охраны капота и багажника. Индикация тревожных режимов капота и багажника на LCD-мониторе раздельная.

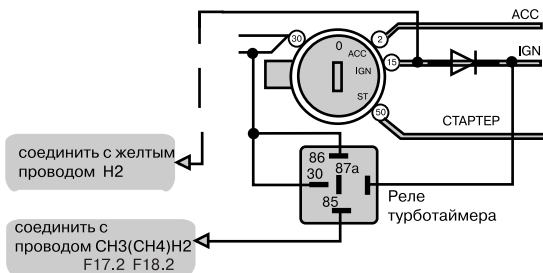

Основные технические характеристики

Напряжение питания	9- 15 В
Ток потребления в режиме охраны	20 мА
Максимальный ток нагрузки, коммутируемый по выходу сирены	2 А
световая сигнализация (в режиме импульсного управления светом)	15 А
световая сигнализация (в режиме постоянного управления светом)	5 А
цепь реле блокировки ARM(-)	0,3 А
управление замками дверей	15 А
дополнительные каналы:	
СН2	0,3А
СН3	0,3А
СН4	0,3А
СН5	0,3А

Рабочий диапазон температур

от -40°C до +85°C

Радиус действия брелоков (при отсутствии радио помех)

пятикнопочный брелок двухсторонней связи

до 900 м

четырекнопочный

до 50 м

Дальность передачи сигнала экстренного вызова

до 2000 м

Тип кода брелоков

динамический

Рабочая частота

433,92 MHz



www.piti.ru
info@piti.ru